



GENERALIDADES

- Exclusivo diseño modular con lentes ópticos de policarbonato y cero pérdidas de luz. Más eficiente que productos similares.
- Fácil instalación con componentes intercambiables individualmente.
- No emite radiación UV ni radiación IR.
- Ahorro de energía de un 65% en comparación con lámparas tradicionales.
- Protección contra picos de corriente, picos de voltaje, rayos, altas temperaturas, aumentando su vida útil.
- Vida útil de hasta 50.000 horas. Menor mantenimiento y remplazo.
- Sensor inteligente de movimiento para asegurar un tiempo efectivo de iluminación.
- Baterías de LiFePO₄.
- Paneles solares de monocristales de silicón que ofrecen un alto ratio de conversión.
- LEDs de alta eficiencia lumínica, con su tecnología de gel incorporada en sus lupas, y con un rendimiento estable.

APLICACIONES

- Calles.
- Rutas.
- Estacionamientos.
- Sendas peatonales.
- Parques.
- Industrias.

PARÁMETROS TÉCNICOS

Datos eléctricos				
Modelo TSL50W-UY	(50)			
Pot. de luminaria (W)	50			
Pot. de panel solar (W)	90			
Volt. del sistema (VDC)	12,8			
Volt. de carga (VDC)	18			
Capacidad de bat. (Ah)	30			

Datos operativos	
Grado IP	66
Grado IK	10
Tiempo de operación	5-7 días (Día lluvioso)
Vida útil (h)	50.000 h
Temperatura amb. de trabajo (°C)	-20 a 50
Velocidad máxima de viento (m/s)	57

Datos lumínicos	
Lumens (lm)	9500
CCT (K)	3000 / 4000 / 5000 / 5700
CRI	> 70
Eficiencia lum. (lm/W)	190
Tipo de distribución lum.	II-S

Componentes	
Batería	LiFePO ₄
Chip LED	SMD 5050
Marca de chip LED	Lumiled

Datos del producto				
Peso (kg)	18	21	31	
Material de carcasa	Aluminio			
Diámetro de brazo (mm)	60 - 78			

Opciones de modos de iluminación

Opción 1 :

Por la noche, T1:100%-2h, T2:60%-2h, T3: 10%-7h, T4: 50%-1h. Por ejemplo, cuando la luz de calle del panel solar LED se enciende a las 6:00 p. m., T1: 100%-2 horas de 6:00 p. m. a 8:00 p. m., T2: 60%-2h de 20:00-13:00, T3: 10%-7 h de 10:00 p. m. a 5:00 a. m. T4: 50%-1 h de 5:00 a. m. a 6:00 a. m.

Opciones de modos de iluminación de detección

Opción 1:

Por la noche, luz encendida al 100 % si se detecta movimiento, período de espera de 60 segundos, Luz encendida al 10% si no se detecta movimiento.

Por ejemplo, cuando la luz de la calle del panel solar LED se enciende a las 6:00 p. m., 6:00 p. m. - amanecer (Luz encendida al 100 % si se detecta movimiento, período de espera de 60 segundos, Luz encendida al 10 % si no se detecta movimiento).

Observaciones: El tiempo de encendido de las luces de la calle depende de la hora local de los clientes (Nivel de luz de encendido: <20lux).

Rango de detección

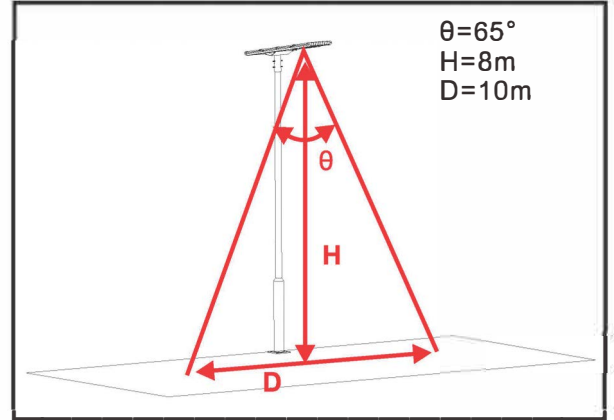

Fotometria

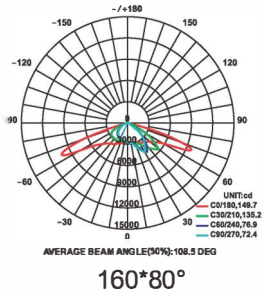

DIMENSIONES

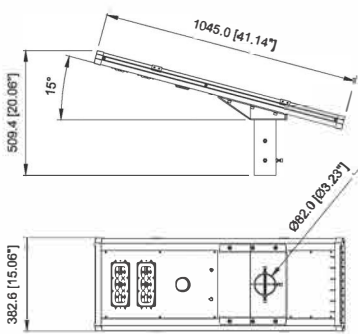

30W

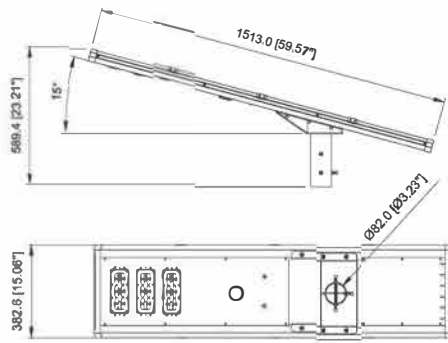

50W

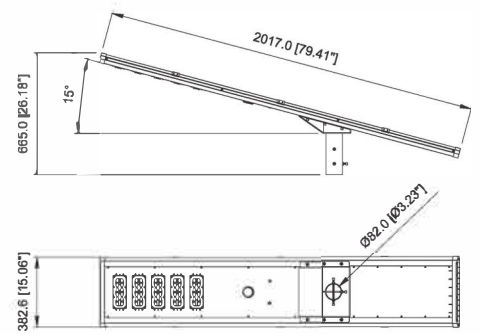

70W

Modelos

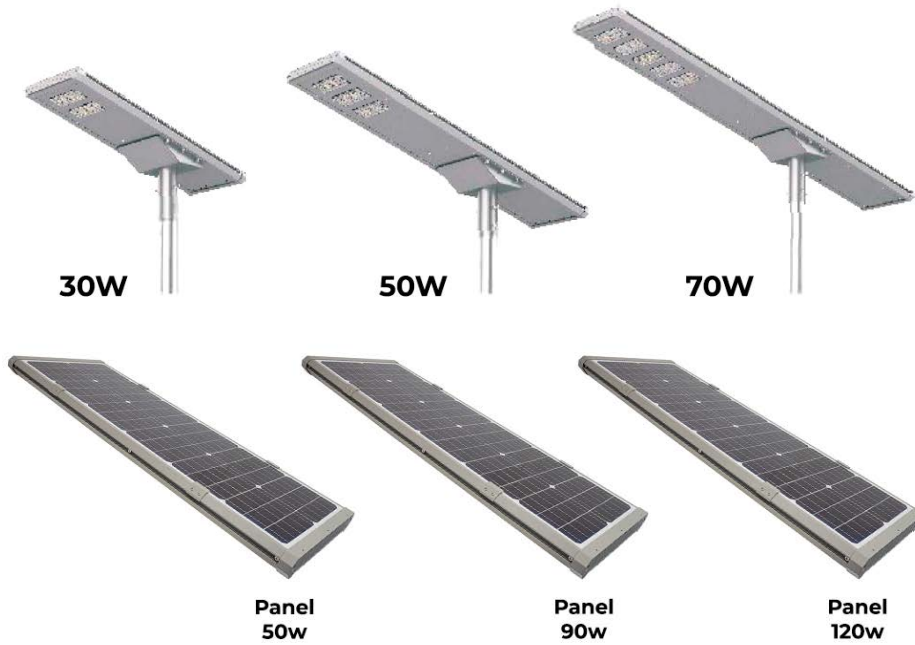

Sensor Opcional

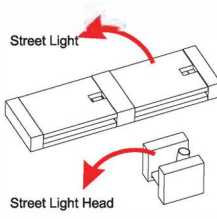
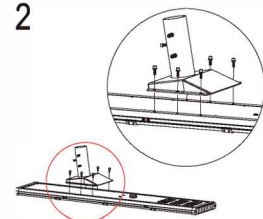
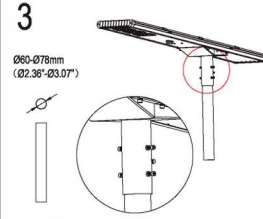
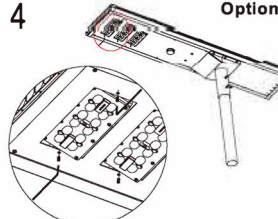
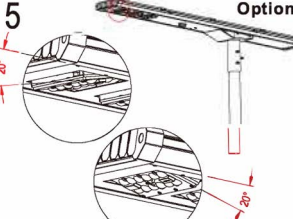

instalación y uso

<p>1</p>  <p>Street Light</p> <p>Street Light Head</p> <p>El paquete estándar incluye luminaria y Cabezal de farola.</p>	<p>2</p>  <p>Utilice 6 tornillos M8 para bloquear el cabezal de la luminaria con el cuerpo de la lámpara.</p>	<p>3</p>  <p>060-078mm (02.36"-03.07")</p> <p>Instale la luminaria en el poste, luego apriete la cabeza de la farola con 5 tornillos M8</p>	<p>4 Optional</p>  <p>Usa Herramienta hexagonal para aflojar los 2 tornillos M4 del módulo y luego ajustar el módulo al ángulo adecuado.</p>	<p>5 Optional</p>  <p>Cada módulo se puede ajustar $\pm 20^\circ$, apriete el tornillo para completar la instalación</p>
--	--	--	--	--

